



SIBER AIR CONTROL





Cuida de ti, y de los tuyos

SALUD Y CONFORT

- Aire limpio/ventilación higiénica
- Renovación de aire en ausencia
- Evitar aparición humedades/moho
- Evitar los olores de cocina/baño
- Bajo nivel acústico
- Filtrado aire admisión
(evitando entrada polvo dañino para alérgicos)

EFICIENCIA ENERGÉTICA

- Bajo consumo con un alto rendimiento
- Recuperación de energía
- Regulación de flujo constante
- Refrescamiento nocturno pasivo
- Disminución demanda calefacción/refrigeración
- Mejora de la Clasificación Energética
- Mejora del activo de la vivienda
(construida bajo estándares de la norma futura)
- Equipada de serie una válvula By-Pass con
funcionamiento automático



SUMARIO

Introducción	15	4 Descripción de los controles: modo de uso	11
I Descripción Siber Air Control	9	4.1 Navegación: descripción general	11
II Símbolos usados	9	4.2 Seleccionar un aparato conectado	11
1 Especificaciones técnicas		4.3 Programas semanales: P1, P2 y P3	11
1.1 Especificaciones generales de producto	9	4.3.1 Configuración estándar P1, P2 y P3	11
1.2 Influencias ambientales	9	4.3.2 Cómo crear un programa P1	11
1.3 Listado de piezas internas	9	4.3.3 Cómo crear un programa P2	12
1.4 Vista general de pantalla de inicio	9	4.3.4 Cómo crear un programa P3	12
1.5 Modos de ventilación	9	4.4 Activar el tipo de programa (P1, P2, o P3)	12
2 Medidas de precaución e instrucciones	9	4.5 Saltarse el programa temporalmente	13
2.1 General	9	4.6 Saltarse el programa por más tiempo	13
2.2 Colocación	10	4.7 Configuración de los valores de los modos de ventilación	13
2.3 Uso	10	4.8 Solicitar configuración	13
2.4 Mantenimiento	10	4.9 Configuración de fábrica del equipo conectado	13
2.5 Para el medio ambiente	10	5 Mantenimiento	13
3 Montaje e instalación (a realizar por el instalador)	10	5.1 Mantenimiento general	13
3.1 Montaje	10	5.2 Limpieza o sustitución del filtro	14
3.1.1 Cómo desconectar el módulo de control de la consola de pared	10	5.2.1 Aviso de filtro	14
3.1.2. Conexión eléctrica	10	5.2.2 Sacar, limpiar o sustituir los filtros	14
3.1.3 Montar la consola de pared	10	5.2.3 Resetear aviso de filtro	14
3.1.4 Cómo volver a colocar el módulo de control en la consola de pared	10	6 Desmontaje	14
3.2 Instalación	10	7 Reparación	14
3.2.1 Configuración de idioma	10	8 Medio ambiente	14
3.2.2 Configuración de la hora	11	9 Solucionador de problemas y garantía	14
3.2.3 Configuración de la fecha	11	9.1 Solucionador de problemas	14
3.2.4 Seleccionar un aparato conectado al Siber Air Control	11	9.2 Garantía	14
		Anexo 1 Configuración estándar de los programas semanales	15

1

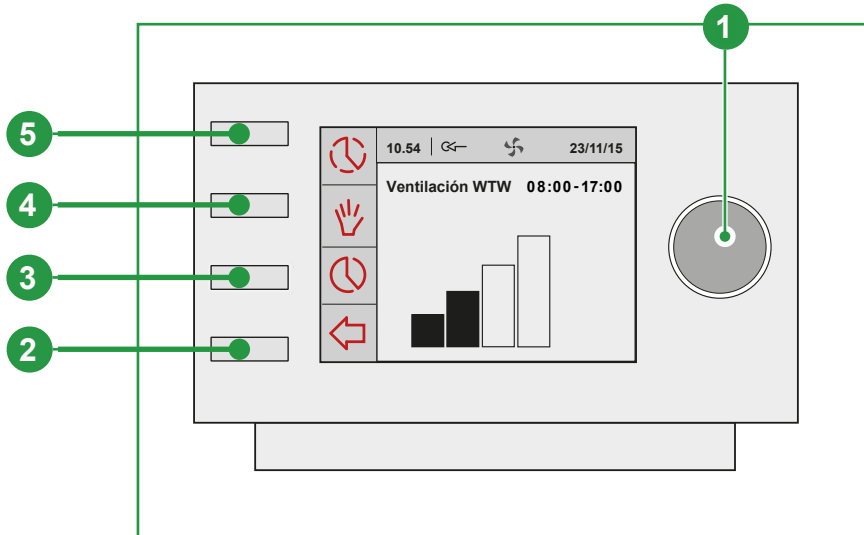

2

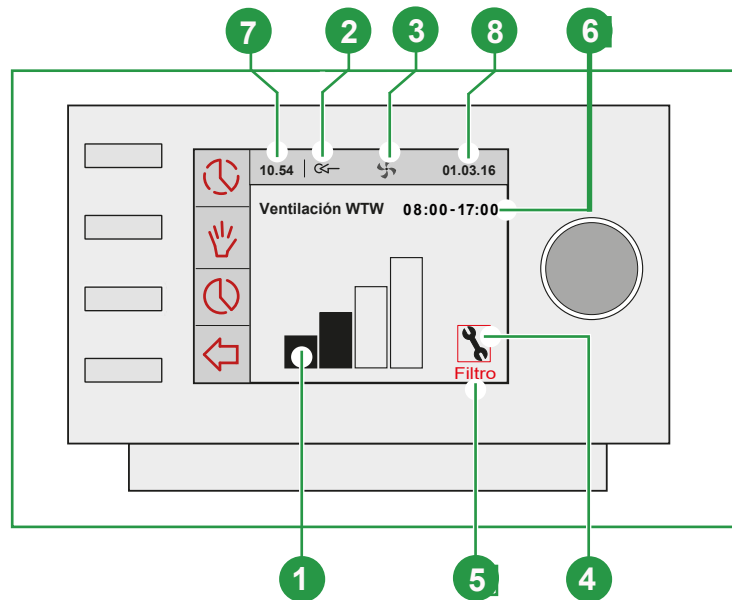

3

	1
	2
	3

4

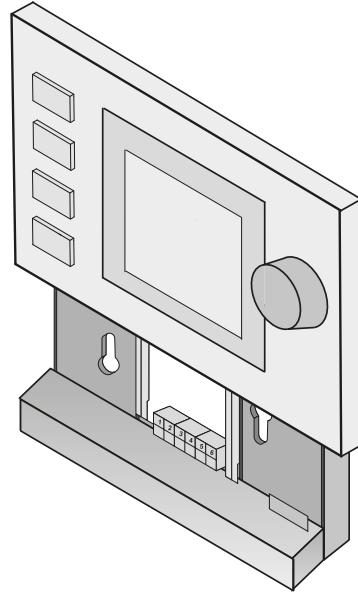

5

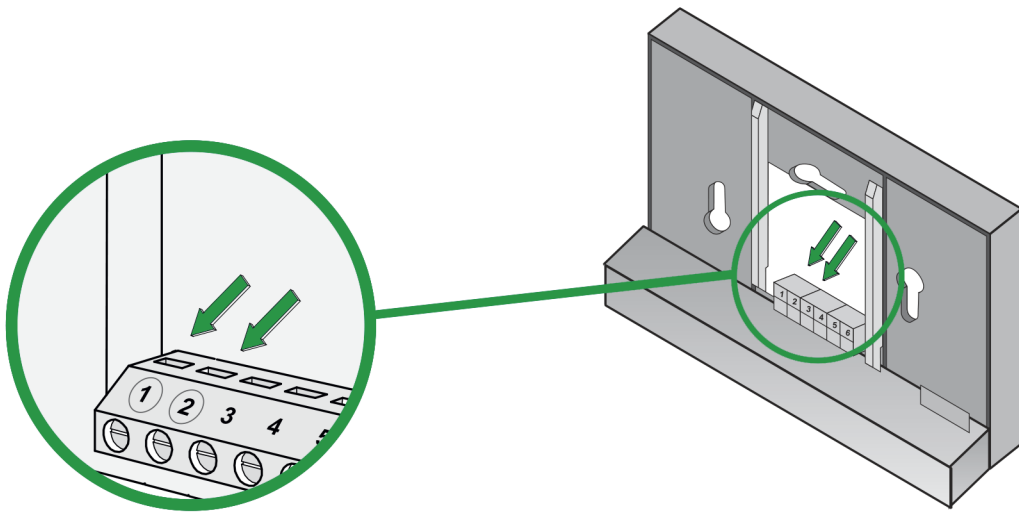

6

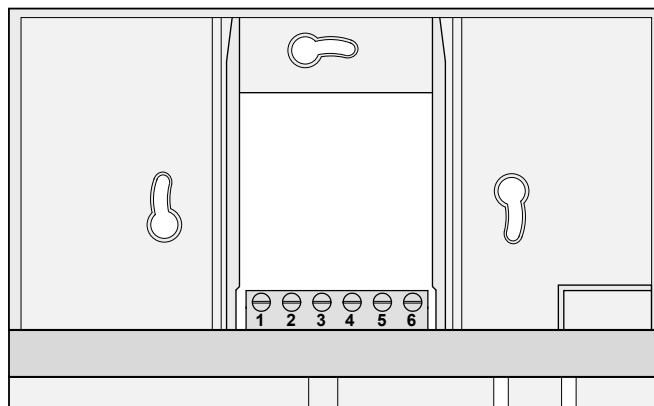

7

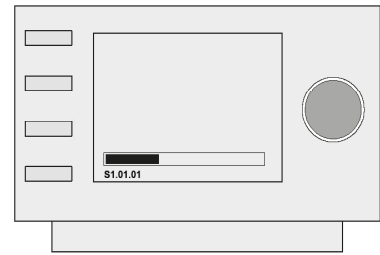
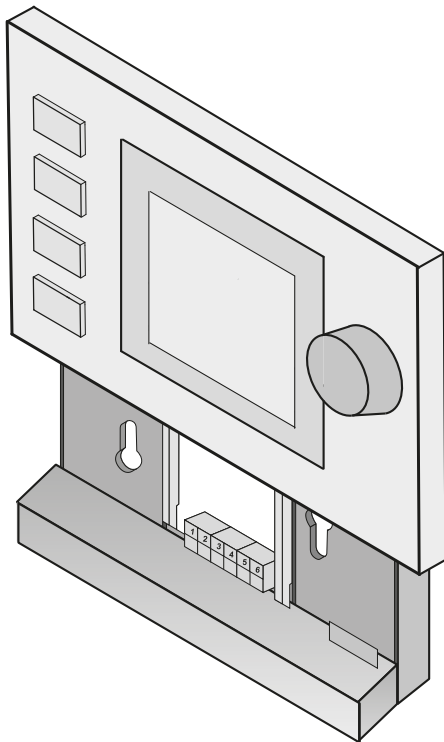

> ± 25 s

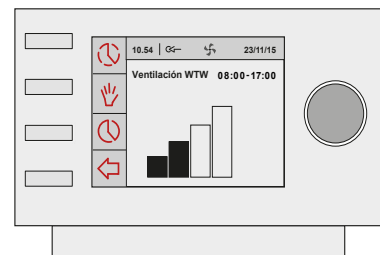

8

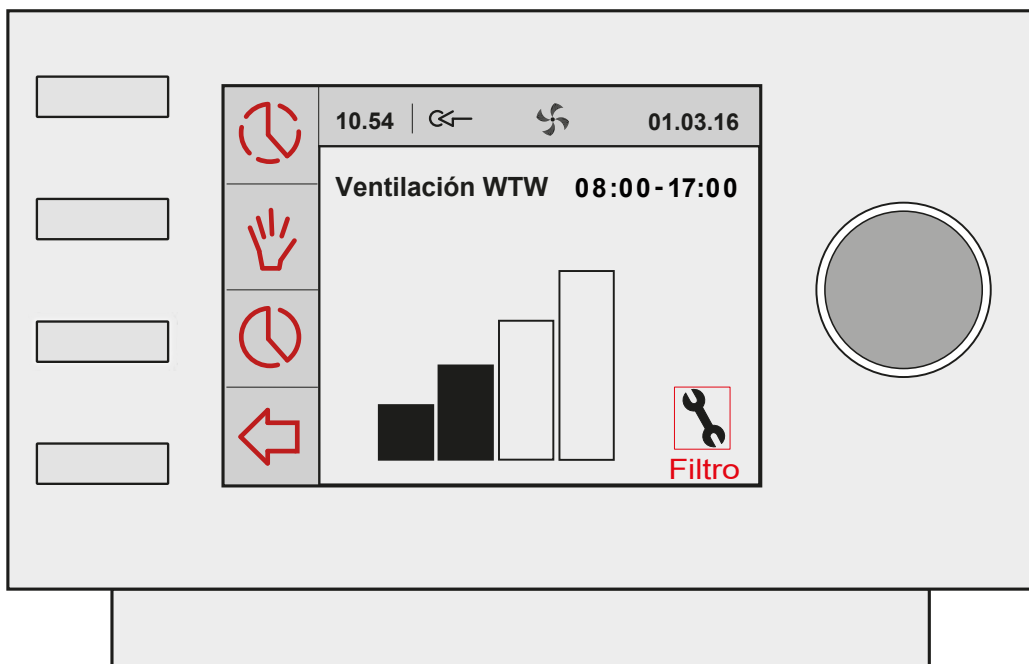

9

A

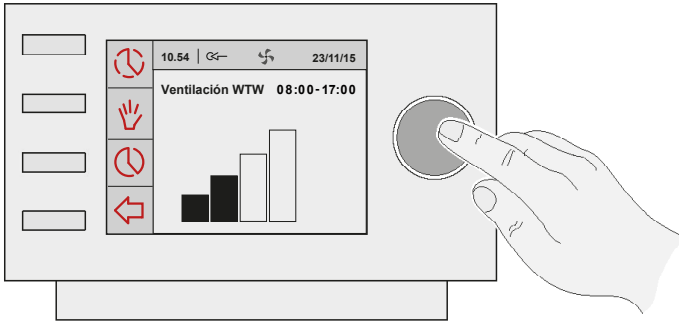

PANTALLA PRINCIPAL

B

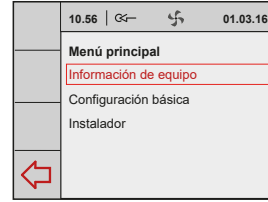

PANTALLA MENÚ

10

Reiniciar Filtro

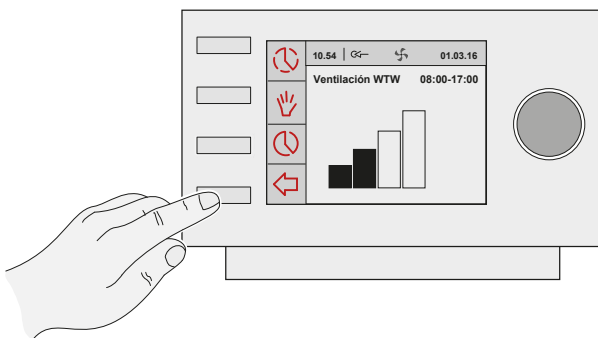
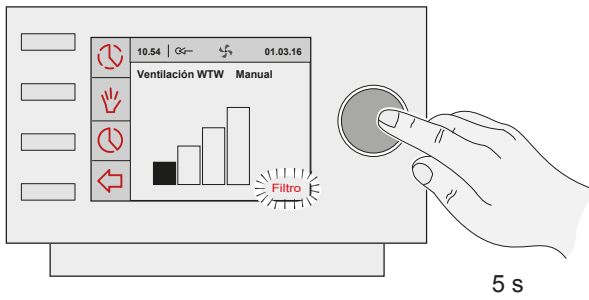

11

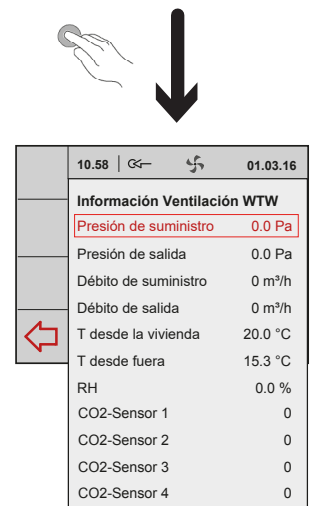
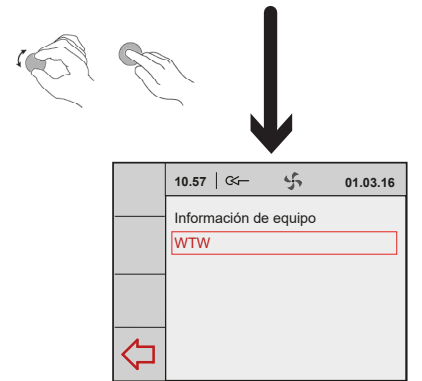
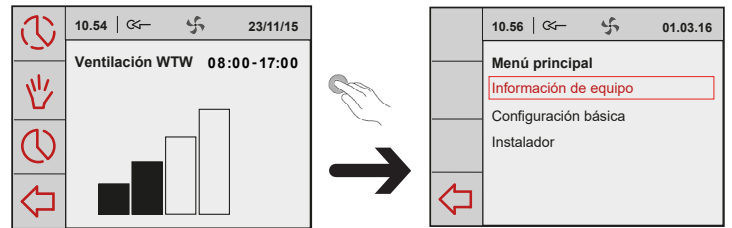

MENÚ INFORMACIÓN EQUIPO

Información Ventilación WTW	
Presión de suministro	0.0 Pa
Presión de salida	0.0 Pa
Débito de suministro	0 m³/h
Débito de salida	0 m³/h
T desde la vivienda	20.0 °C
T desde fuera	15.3 °C
RH	0.0 %
CO2-Sensor 1	0
CO2-Sensor 2	0
CO2-Sensor 3	0
CO2-Sensor 4	0

12

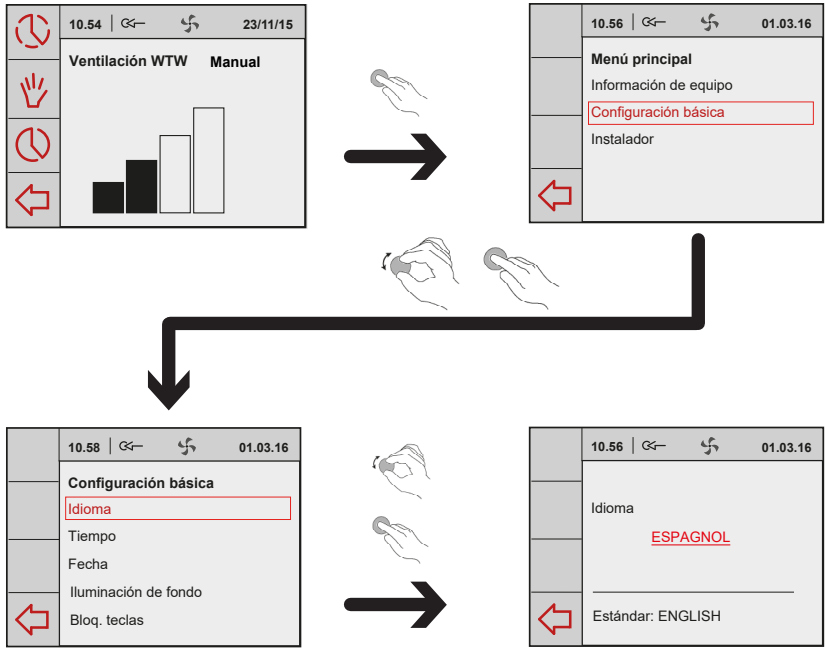

MENÚ CONFIGURACIÓN BÁSICA

13

MENÚ INSTALADOR

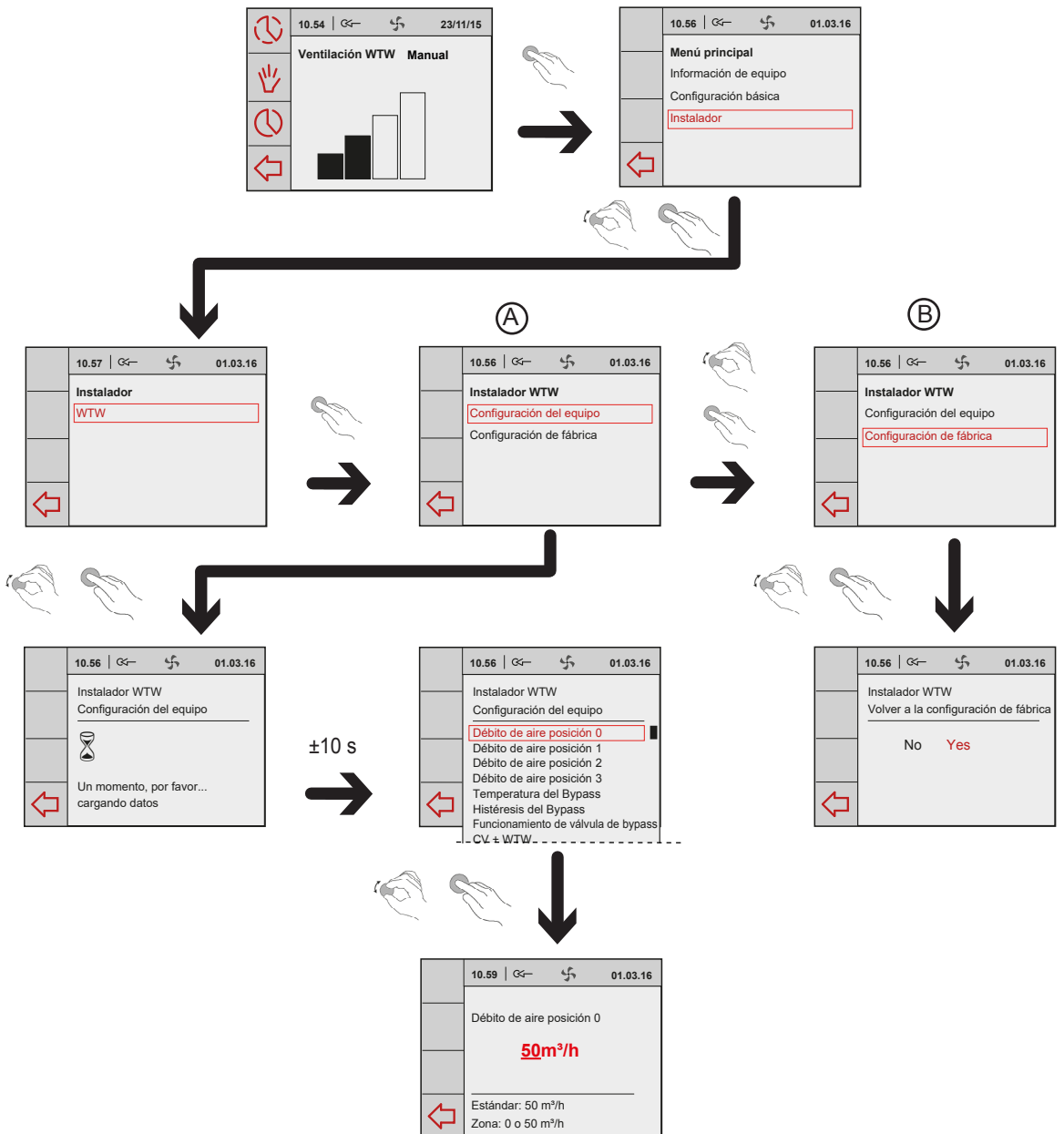

Introducción

I Descripción Siber Air Control

Uso debido e indebido

El Siber Air Control es para usarse en combinación con productos aprobados por Siber. Siber Climate Systems no se responsabiliza de cualquier daño provocado por un uso irregular, equivocado o irresponsable. Es importante comprender bien este manual de usuario en su totalidad.

II Símbolos usados

 **¡Advertencia!** El usuario se puede dañar (gravemente) o puede dañar el producto. Una advertencia indica el riesgo de daño al usuario o el producto, si el usuario no realiza las tareas con cuidado.

 **¡Cuidado!** El producto puede correr riesgo. «Cuidadosamente» indica el riesgo de daño al producto, si el usuario no realiza las tareas con cuidado.

 **¡Atención!** Una observación con información adicional para el usuario. Una observación llama la atención al usuario de posibles problemas.

1 Especificaciones técnicas

1.1 Especificaciones generales de producto

Descripción de producto

Nombre: Siber Air Control
Modelo: Siber Climate Systems

Especificaciones técnicas de producto

Tensión: 15 hasta 24 voltios
Consumo energético: 1,5 vatios
Tipo de protección: IP30
Reserva: > 48horas

Condiciones ambientales

Temperatura ambiente 0 °C hasta 50 °C
Temperatura de almacenamiento: -20 °C hasta 60 °C
Humedad ambiental: 10% a 90%
Otros: Para uso exclusivo en interiores

1.2 Influencias ambientales

Para que funcione bien el Siber Air Control tiene que instalarse y usarse en un espacio con las condiciones ambientales correctas. El Siber Air Control solo se puede colgar en interiores, pero no cerca de una fuente de calor, un radiador, en un lugar con corriente o en un entorno húmedo. El Siber Air Control tampoco se puede exponer a la radiación directa (luz del sol).

El Siber Air Control tampoco se puede colgar cerca de un campo magnético. Esto puede dañar los componentes internos.

1.3 Listado de piezas internas 1

El Siber Air Control cuenta con una serie de botones con

los que se puede controlar el aparato:

- 1 Botón regulador
- 2 Botón de volver
- 3 Configurar y activar programa temporizador
- 4 Botón de control manual
- 5 Saltarse el temporizador

1.4 Vista general de pantalla de inicio 2

- 1 Indicador de débito
- 2 Indicador de la conexión eBus
- 3 Indicador del ventilador
- 4 Símbolo de avería
- 5 Aviso de filtros
- 6 Bloque de hora actual
- 7 Hora
- 8 Fecha actual (día/mes/año)

1.5 Modos de ventilación 3

El Siber Air Control cuenta con cuatro modos de ventilación. Usted mismo puede activar un modo de ventilación (si desea más información, consulte el capítulo 4). Puede modificar el valor de cada modo de ventilación, consulte el apartado 4.7.

Puede consultar los valores configurados en el menú de información del equipo (ver 11 y apartado 4.8).

2 Medidas de precaución e instrucciones de seguridad

2.1 General

 **¡Advertencia!** Las tareas de instalación y montaje necesarias para poder poner en marcha su Siber Air Control, las tiene que realizar un instalador autorizado por Siber.

 **¡Advertencia!** Desconecte inmediatamente su Siber Air Control de la corriente, desenchufando el contacto de pared, si:

- Si hubiera piezas del Siber Air Control expuestas, taladradas, húmedas o se hubieran caído;
- El cable de alimentación esté dañado;
- La pantalla esté rajada o rota.

Póngase en contacto con Siber o con su proveedor.

 **¡Atención!** No utilice nunca piezas que no sean las originales.

 **¡Atención!** Utilice el Siber Air Control únicamente en interiores y con temperaturas de entre 0 °C y 50 °C y con una humedad relativa de entre el 10% y el 90%.

 **¡Atención!** Si el Siber Air Control se avería o si se vuelve a la configuración de fábrica, se pierden todos los ajustes (menos el aviso de filtro). No hay copia de seguridad disponible.

2.2 Colocación

¡Atención! El montaje y la instalación los tiene que realizar un instalador reconocido por Siber. Cuando instale el aparato, tenga en cuenta los siguientes requisitos:

- El Siber Air Control se tiene que colocar a una altura de unos 1,65 m por encima del suelo;
- No se puede cubrir el Siber Air Control con una cortina o armario;
- Para otros requisitos ambientales, consulte el apartado 1.2.

2.3 Uso

¡Atención! Los parámetros que no se incluyen en este Manual de usuario son para los instaladores reconocidos por Siber Climate Systems. No lo cambie usted mismo.

2.4 Mantenimiento

¡Cuidado! Limpie la pantalla con un paño suave.

¡Cuidado! No aplique nunca agua y/o líquido (limpiador) sobre la pantalla.

2.5 Para el medio ambiente

¡Atención! No se puede eliminar el Siber Air Control como un desecho municipal sin clasificar, se tiene que desechar como un residuo clasificable.

¡Atención! Infórmese en su zona sobre las posibilidades de entrega del Siber Air Control cuando deje de usarlo. No tire equipos y piezas electrónicas, procure que (las piezas) del Siber Air Control se pueda(n) entregar, reciclar o volver a usar.

3 Montaje e instalación (a realizar por el instalador)

El montaje y la instalación los tiene que realizar un instalador reconocido por Siber.

3.1 Montaje

Para montar el temporizador W TW tiene que realizar uno a uno todos los pasos descritos en el apartado 3.1.1 hasta 3.1.4.

3.1.1 Cómo desconectar el módulo de control de la consola de pared

Desconecte el módulo de control de la consola de pared. Siga los siguientes pasos [4](#):

- Levante el módulo de control deslizándolo por los dos perfiles de guía en la consola de pared hasta que el módulo de control se pueda soltar.

3.1.2. Conexión eléctrica

Para conectar eléctricamente el Siber Air Control siga los siguientes pasos (consulte [5](#)):

- Introduzca el cable de dos terminaciones (que sale del equipo a instalar) por la apertura en la parte de atrás de la consola de pared
- Compruebe que los extremos de los cables estén pelados de la forma correcta. Si no fuera así, hágalo.
- Atornille el cable al terminal núm. 1 y núm.2. Si desea más información sobre la conexión correcta, consulte la norma de instalación del equipo que quiera conectar

3.1.3 Montar la consola de pared

La consola de pared se puede fijar en una caja empotrada (Ø 55 mm) o se puede montar directamente en la pared con tornillos y tacos.

- Atornille la consola de pared en la posición correcta. Para so utilice los orificios de fijación estándar de la consola de pared (ver [6](#))

¡Atención! Si quiere más información sobre instalación del Siber Air Control, consulte el apartado 2.2.

3.1.4 Cómo volver a colocar el módulo de control en la consola de pared

Coloque el módulo de control en la consola de pared montada. Siga los siguientes pasos : (consulte [7](#)):

- Baje el módulo de control deslizándolo por los dos perfiles guía; procure que los perfiles guía de la consola de pared estén colocados correctamente en los huecos correspondientes del módulo de control.

¡Atención! El módulo de control tiene que ajustarse con un clic en la consola de pared. Solo entonces se habrá realizado una buena conexión eléctrica.

3.2 Instalación

3.2.1 Configuración de idioma

Puede configurar el idioma en el que se muestran los menús. Para configurar un idioma, siga los siguientes pasos (ver [1](#), [9](#) y [12](#)):

- Pulse varias veces Return para llegar [2](#) a la Pantalla principal (*Main screen*)
- Pulse en [1](#). Se abrirá 'Menú principal (*Main menu*)'
- Seleccione « Configuración básica (*Basic settings*)» girando [1](#)
- Pulse en [1](#). Se abrirá 'Configuración básica (*Basic settings*)'
- Seleccione «Idioma (*Language*)» girando [1](#)
- Elija un idioma girando [1](#)
- Pulse en [1](#) para confirmar el idioma elegido

Pulse varias veces Return para llegar [2](#) a la Pantalla principal

¡Atención! Si su Siber Air Control está configurado en otro idioma que no sea el neerlandés, los nombres de los elementos del menú no coinciden con los de este manual de usuario.

3.2.2 Configuración de la hora

Puede configurar la hora. La hora se ve en la pantalla principal El Siber Air Control dispone tan solo de un indicador de 24 horas. Para configurar la hora, tome los siguientes pasos (vea **1**, **9** y **12**):

- Pulse varias veces Return para llegar **2** a la Pantalla principal (*Main screen*)
- Pulse en **1**. Se abrirá el «Menú principal (*main menu*)»
- Seleccione «Configuración básica (*Basic settings*)» girando **1**
- Pulse en **1**. Configuración básica (*Basic settings*) se abrirá
- Seleccione «Hora (*Clock*)» girando **1**
- Pulse en **1**. Se abrirá 'Hora (*Clock*)'
- Cambie la hora girando **1**
- Pulse en **1** para confirmar la hora
- Repita los dos pasos anteriores tanto para los minutos como los segundos
- Pulse varias veces Return para llegar **2** a la Pantalla principal

3.2.3 Configuración de la fecha

Puede configurar la fecha. La fecha se ve en la pantalla principal. Para configurar la fecha, siga los siguientes pasos (vea **1**, **9** y **12**):

- Pulse varias veces Return para llegar **2** a la Pantalla principal (*Main screen*)
- Pulse en **1**. Se abrirá el «Menú principal (*main menu*)»
- Seleccione «Configuración básica (*Basic settings*)» girando **1**
- Pulse en **1**. Se abrirá la «Configuración básica (*Basic settings*)»
- Seleccione «Fecha (*Date*)» girando **1**
- Pulse en **1**. Se abrirá 'Fecha (*Date*)'
- Cambie el día girando
- Pulse en **1** para confirmar el día
- Repita los dos pasos anteriores tanto para los meses como el año
- Pulse varias veces Return para llegar **2** a la Pantalla principal

3.2.4 Seleccionar un aparato conectado al Siber Air Control

Si hubiera más aparatos conectados al Siber Air Control, puede elegir qué aparato quiere regular con el Siber Air Control. Para configurar qué equipo quiere controlar, siga los siguientes pasos (vea **1**, y **13**):

- Pulse varias veces en Return hasta **2** llegar a la Pantalla principal (*main screen*)
- Pulse en **1**. Se abrirá 'Menú principal (*Main menu*)'
- Seleccione «Instalador (*Installer*)» girando **1**
- Pulse en **1**. Se abrirá el 'Instalador (*Installer*)'
- Elija el equipo que quiera, girando **1**
- Pulse en **1** para confirmar el equipo elegido

Si solo hubiera un equipo conectado, no aparecen otras opciones y solo verá WTW (*HRU-appliance*)

4 Descripción de los controles:

Modo de uso

Con el Siber Air Control puede aumentar o reducir el modo de ventilación. Esto lo puede conseguir configurando un programa. Si el programa está en curso puede tomar control temporalmente.

4.1 Navegación: descripción general

Navegación por los menús

El Siber Air Control tiene menús de navegación. Para hacerlo, use el botón de ajuste **1**. Para hojear los menús tiene que girar la rueda de ajuste **1 9B**. Puede abrir un elemento del menú seleccionado pulsando la rueda de ajuste **1 9A**.

Volver al menú principal

El menú principal (vea **2**) es la pantalla de inicio de Siber Air Control. Siempre puede volver a su pantalla principal pulsando unas cuantas veces en Return **2** (vea **1**). El número de veces que tiene que pulsar en Return depende del nivel de submenú en el que se encuentre. No tenga miedo de pulsar Return demasiadas veces.

4.2 Seleccionar un aparato conectado al Siber Air Control

Si hubiera más aparatos conectados al Siber Air Control, puede elegir qué aparato quiere regular con el Siber Air Control. Para eso, consulte el apartado 3.2.4.

4.3 Programas semanales: P1, P2 y P3.

Puede regular el modo de ventilación en un programa semanal. Puede elegir entre los programas P1, P2 y P3.

Programa P1

Aquí puede hacer un programa de día que es válido para todos los días de la semana.

Programa P2

Así puede hacer dos programas de día. Un programa diario para los días laborables «lu-vie» y un programa diario para los fines de semana «sá-do».

Programa P3

Aquí hace siete programas de día. Por cada día de la semana.

4.3.1 Configuración estándar P1, P2 y P3

El Siber Air Control cuenta de forma estándar con programas diarios configurados. Esta configuración la puede encontrar en el anexo 2.

4.3.2 Cómo crear un programa P1 (vea **1**)

- Pulse varias veces Return para llegar **2** a la Pantalla principal
- Pulse en 'Configurar y activar programa temporizador' **3**
- Elija «P1 semanal» girando **1**
- Pulse en **1**. Se abrirá «P1 semanal»

Puede elegir entre «Periodo 1», «Periodo 2», «Periodo 3», «Periodo 4», «Periodo 5» y «Periodo 6». Cada periodo es un momento del día en el que usted puede configurar el modo de ventilación.

Para configurar el periodo 1, siga los siguientes pasos:

- Elija «Periodo 1» girando **1**
- Pulse en **1**; se abrirá el «Periodo 1».
- Seleccione «Hora de inicio» girando **1**

- Pulse en **1**; se abrirá «Hora de inicio».
- Cambie la hora girando **1**.
Puede elegir entre 3.00 y 2.59 h.



Si en determinado periodo se va demasiado tiempo hacia atrás, aparecerán unas rayitas que indican que este periodo y el anterior se han borrado.

- Pulse en **1** para confirmar la hora de inicio

Configure el modo de ventilación para el periodo 1.
Siga los siguientes pasos :

- Seleccione «Modo de ventilación» girando **1**
- Pulse en **1**; se abrirá «Modo de ventilación».
- Ponga el modo de ventilación para el periodo 1 girando **1**
- Pulse en **1** para confirmar el modo de ventilación para el periodo 1

Ha configurado el modo de ventilación para periodo 1. Los periodos 2 hasta 6 los puede configurar de la misma forma. Un periodo termina cuando empieza el nuevo.

4.3.3 Cómo crear un programa P2 (vea **1**)

- Pulse varias veces Return para llegar **2** a la Pantalla principal
- Pulse en 'Configurar y activar programa temporizador' **3**
- Elija «P2 semanal/fin de semana» girando **1**
- Pulse en **1**. Se abrirá «P2 semanal/fin de semana»

Puede elegir entre «Semana» y «Fin de semana». En «Semana» puede configurar un programa diario para el intervalo entre lunes y viernes. En «Fin de semana» puede configurar un programa diario para sábado y domingo.

Semana

- Elija «Semana» girando **1**
- Pulse en **1**. Se abrirá «Semana»

(*) Puede elegir entre «Periodo 1», «Periodo 2», «Periodo 3», «Periodo 4», «Periodo 5» y «Periodo 6». Cada periodo es un momento del día en el que usted puede configurar el modo de ventilación.

Para configurar el periodo 1, siga los siguientes pasos:

- Elija «Periodo 1» girando **1**
- Pulse en **1**; se abrirá el «Periodo 1».
- Seleccione «Hora de inicio» girando **1**
- Pulse en **1**; se abrirá «Hora de inicio».
- Cambie la hora de inicio girando **1**.
Puede elegir entre 3.00 y 2.59 h.
- Pulse en **1** para confirmar la hora de inicio

Configure el modo de ventilación para el periodo 1.
Siga los siguientes pasos :

- Seleccione «Modo de ventilación» girando **1**
- Pulse en **1**; se abrirá «Modo de ventilación».
- Ponga el modo de ventilación para el periodo 1 girando **1**
- Pulse en **1** para confirmar el Débito para el periodo 1

Ha configurado el modo de ventilación para periodo 1. Los periodos 2 hasta 6 los puede configurar de la misma

forma. Un periodo termina cuando empieza el nuevo.

Fin de semana

- Siga los pasos del apartado 4.3.3, hasta llegar a cuando tiene que elegir entre «Semana» y «Fin de semana»
- Elija «Fin de semana» girando **1**
- Pulse en **1**. Se abrirá «Fin de semana».
- Complete los pasos del apartado 4.3.3 en (*)

4.3.4 Cómo crear un programa P3 (vea **1**)

- Pulse varias veces Return para llegar **2** a la Pantalla principal
- Pulse en 'Configurar y activar programa temporizador' **3**
- Seleccione «P3 diario» girando **1**
- Pulse en **1**. Se abrirá «P3 diario»

(*) Puede elegir entre los días entre «lunes» hasta «domingo». Para configurar un programa diario para el lunes, siga los siguientes pasos:

- Seleccione «lunes» girando **1**
- Pulse en **1**. Se abrirá «lunes».

Puede elegir entre «Periodo 1», «Periodo 2», «Periodo 3», «Periodo 4», «Periodo 5» y «Periodo 6». Cada periodo es un momento del día en el que usted puede configurar el modo de ventilación.

Para configurar el periodo 1, siga los siguientes pasos:

- Elija «Periodo 1» girando **1**
- Pulse en **1**; se abrirá el «Periodo 1».
- Seleccione «Hora de inicio» girando **1**
- Pulse en **1**; se abrirá «Hora de inicio».
- Cambie la hora de inicio girando **1**.
Puede elegir entre 3.00 y 2.59 h.
- Pulse en **1** para confirmar la hora de inicio

Configure el modo de ventilación para el periodo 1.
Siga los siguientes pasos :

- Seleccione «Modo de ventilación» girando **1**
- Pulse en **1**; se abrirá «Modo de ventilación».
- Ponga el modo de ventilación para el periodo 1 girando **1**
- Pulse en **1** para confirmar el modo de ventilación para el periodo 1.

Ha configurado el modo de ventilación para periodo 1. Los periodos 2 hasta 6 los puede configurar de la misma forma. Un periodo termina cuando empieza el nuevo. Cuando ya haya el programa diario para el lunes, puede repetir la operación para otros días de la semana. Repita los pasos del apartado 4.3.4, pero elija después de (*) otro día que no sea lunes.

4.4 Activar el tipo de programa (P1, P2, o P3)

El Siber Air Control tiene tres tipos de programas semanales P1, P2 y P3. Puede programar usted mismo los programas semanales. Para más información, consulte el apartado 4.3.

Si quiere programas uno de los programas semanales, siga los siguientes pasos (vea **1**):

- Pulse varias veces Return para llegar **2** a la Pantalla principal
- Pulse en 'Configurar y activar programa temporizador' **3**
- Elija «Activar programa» girando **1**
- Pulse en **1**. Se abrirá «Activar programa»

- Elija P1, P2 o P3 girando ①
- Pulse en ① para activar P1, P2 o P3

4.5 Saltarse el programa temporalmente

Puede saltarse el programa temporalmente. Para eso, complete los siguientes pasos (vea ①):

- Pulse varias veces Return para llegar ② a la Pantalla principal
- Pulse en «Saltarse el temporizador» ⑤
- Gire ① para configurar temporalmente el modo de ventilación



¡Atención! En la parte superior de la pantalla verá hasta qué hora se aplica el nuevo modo de ventilación configurado. Una vez pasada esta hora, el programa se volverá a activar. Si se salta el programa del equipo en el modo máximo, el tiempo hasta que se active el programa es de 30 minutos. Esta acción la puede invalidar pulsando Return ②.

4.6 Saltarse el programa por más tiempo

Si ha configurado un programa, lo puede anular manualmente, por ejemplo durante las vacaciones. Para anular el programa, complete los siguientes pasos (vea ①):

- Pulse varias veces Return para llegar ② a la Pantalla principal
- Pulse en ④. En la pantalla aparecerá «Manual»
- Gire ① para configurar el modo de ventilación

El modo ventilación anula el programa. Si quiere invalidar el modo manual, pulse en Return ②. El botón Return ② está activo pasados 10 segundos después de la última configuración.

4.7 Configuración de los valores de los modos de ventilación

Usted mismo puede configurar los valores por modo de ventilación.

Complete los siguientes pasos (vea ① y ⑬):

- Pulse varias veces Return para llegar ② a la Pantalla principal (*Main screen*)
- Pulse en ①. Se abrirá «Menú principal (*Main menu*)»
- Seleccione «Instalador (*Installer*)» girando ①
- Pulse en ①. Se abrirá el «Instalador (*Installer*)»
- Elija el equipo que quiera, girando ①
- Pulse en ① para confirmar el equipo elegido (o seleccione si no hubiera más que un equipo conectado, la opción equipo WTW)
- Seleccione «Configuración del equipo», girando ①
- Pulse en ①. Se abre «Configuración del equipo»
- Seleccione «Débito de aire posición 0» girando ①



¡Atención!

«Débito 0» se refiere a modo de ventilación



«Débito 1» se refiere a modo de ventilación



«Débito 2» se refiere a modo de ventilación



«Débito 3» se refiere a modo de ventilación

- Configure «Débito de aire posición 0» girando ①
- Pulse en ① para confirmar el valor configurado «Débito de aire posición 0»

Los Débitos 1 hasta 3 se pueden configurar de la misma forma que Débito de aire 0.



¡Atención! Para un modo de débito superior no puede introducir un valor por debajo del valor de un modo de débito inferior (Débito < Débito 1 < Débito 2 < Débito 3).

4.8 Solicitar configuración

Puede solicitar la configuración actual de Siber Air Control.

- Para eso, pulse en ①. (vea ① y ⑪).
- Elija el equipo que quiera, girando ①
- Pulse en ① para confirmar el equipo elegido (o seleccione si no hubiera más que un equipo conectado, la opción equipo WTW)
- Seleccione «Información de equipo (*Device information*)» girando ①
- Pulse en ①. Se abrirá «Información de equipo (*Device information*)»
- Elija el equipo que quiera, girando ①



¡Atención! En el menú Información del equipo puede consultar la configuración pero no modificarla.

4.9 Configuración de fábrica del equipo conectado

En el Siber Air Control hay un equipo conectado. Puede cambiar todos los parámetros de este equipo a la configuración de fábrica. Para eso, complete los siguientes pasos (vea ①):

- Pulse varias veces en Return ② hasta llegar a la Pantalla principal (*main screen*)
- Pulse en ①. Se abrirá «Menú principal (*Main menu*)»
- Seleccione «Instalador (*Installer*)» girando ①
- Pulse en ①. Se abre el «Instalador (*Installer*)»
- Seleccione «Configuración de fábrica (*Factory setting*)» girando ①
- Pulse en ①. Se abre «Configuración de fábrica (*Factory setting*)»
- Elija la opción «Sí (*yes*)» girando ①
- Pulse en ① para confirmar el volver a la configuración de fábrica

Al elegir la configuración de fábrica todos los parámetros vuelven a ser los de fábrica. También se borran todos los avisos de avería.

5 Mantenimiento

5.1 Mantenimiento general



¡Cuidado! Limpie la pantalla con un paño suave.



¡Cuidado! No aplique nunca agua y/o líquido (limpiador) sobre la pantalla.

5.2 Limpieza o sustitución del filtro

5.2.1 Aviso de filtro

Si aparece el texto «FILTRO» en la pantalla del Siber Air Control (vea **8**), hay que limpiar o sustituir los filtros del equipo conectado al Siber Air Control.

5.2.2 Sacar, limpiar o sustituir los filtros

Para sacar los filtros, consulte el manual del equipo conectado al Siber Air Control.

5.2.3 Resetear aviso de filtro

Cuando haya limpiado o sustituido el filtro (o filtros) puede resetear el aviso de filtros. Para eso, mantenga pulsado el botón de ajuste al menos cinco segundos **1** (vea **1** y **10**).

Pulse varias veces Return para llegar **2** a la Pantalla principal

El texto «filtro» en la pantalla del Siber Air Control desaparece.

6 Desmontaje



¡Advertencia! No se permite desmontar uno mismo el Siber Air Control o sacar piezas del mismo. Esto solo lo puede hacer un mecánico de mantenimiento reconocido por Siber.

7 Reparación



¡Advertencia! No se permite abrir o reparar uno mismo el Siber Air Control o cualquiera de sus piezas. Esto solo lo puede hacer un mecánico de mantenimiento reconocido por Siber.

8 Medio ambiente



¡Atención! No se puede eliminar el Siber Air Control como un desecho municipal sin clasificar, se tiene que desechar como un residuo clasificable.



¡Atención! Infórmese en su zona sobre las posibilidades de entrega del Siber Air Control cuando deje de usarlo. No tire equipos y piezas electrónicas, procure que (las piezas) del Siber Air Control se pueda(n) entregar, reciclar o volver a usar.

Cumplimiento con la directiva sobre sustancias

Este producto cumple con la directiva 2011/65/EU del Parlamento y Consejo de Europa del 27 de enero de 2011 sobre las limitaciones en el uso de ciertas sustancias peligrosas para el medio ambiente en equipos electrónicos y las aplicaciones de dicha directiva (RoHS).

Reconocimiento WEEE

La directiva WEEE (las siglas en inglés de Waste Electrical and Electronic Equipment), que se implantó

como ley europea el 13 de febrero de 2003, ha provocado un cambio drástico en el tratamiento de equipos eléctricos al final de su ciclo de uso. El objetivo de esta directiva es en primer lugar evitar que los equipos eléctricos acaban en la basura y fomentar además el volver a usar, el reciclaje y otras formas de recuperación de tales desechos limitando así la cantidad de basura.

El logotipo WEEE en un producto o en el envoltorio es una indicación de que este producto no se puede llevar o tirar con la basura común. Tiene que desprenderse de todos sus viejos equipos electrónicos o eléctricos en los puntos especiales de recogida para tal fin. La recogida especial y un trato correcto de los antiguos equipos electrónicos y eléctricos nos ayudan a mantener las fuentes naturales. Además el reciclaje correcto garantiza la salud y seguridad del hombre y su entorno. Si desea más información sobre el procesamiento de los equipos electrónicos y eléctricos, reciclaje y puntos de recogida, póngase en contacto con su servicio municipal, su empresa local medioambiental, el proveedor al que le compró el aparato o el fabricante.



Logotipo WEEE

Entrega y reciclaje

Infórmese en su zona sobre las posibilidades de entrega del Siber Air Control cuando deje de usarlo. No tire equipos y piezas electrónicas, procure que (las piezas) del Siber Air Control se pueda(n) entregar, reciclar o volver a usar.

9 Solucionador de problemas y garantía

9.1 Solucionador de problemas

Consulte la guía de instalación del equipo conectado al Siber Air Control para solucionar el problema del aviso de avería indicado en el Siber Air Control.

9.2 Garantía

El Siber Air Control ha sido fabricado por Siber con sumo cuidado y siguiendo las normas de calidad más exigentes. El funcionamiento del Siber Air Control tiene un periodo de garantía de doce meses desde el momento de entrega. Esta garantía se extiende en base a las Condiciones Generales de Siber Climate Systems. Las podrá encontrar en <http://www.siberzone.es/>.

¿Quiere hacer una reclamación de la garantía? Hágalo por escrito a:

Siber@Siberzone.es

Perderá el derecho a la garantía, en el caso de un uso incorrecto o inapropiado del Siber Air Control y el incumplimiento de las indicaciones de uso en este manual de usuario.



¡Advertencia! No se permite realizar modificaciones en el hardware o software del Siber Air Control. Esto puede afectar el buen funcionamiento del Siber Air Control y en ese caso se anula la garantía.









¡Advertencia! No se permite abrir o reparar uno mismo el Siber Air Control o cualquiera de sus piezas. En tal caso se anularía la garantía.

Anexo 1

Configuración estándar de los programas semanales



P1



Semana (lunes hasta domingo)

Periodo	Hora de inicio	Modo de ventilación
1	07:00	
2	8:00	
3	17:00	
4	22:00	
5	No está configurado	
6	No está configurado	



P2

Semana (lunes hasta viernes)

Periodo	Hora de inicio	Modo de ventilación
1	7:00	
2	8:00	
3	17:00	





4	22:00	
5 / 6	No está configurado	

Fin de semana (sábado y domingo)

Periodo	Hora de inicio	Modo de ventilación
1	08:00	
2	23:00	
3 / 4 / 5 / 6	No está configurado	

P3

Lunes

Periodo	Hora de inicio	Modo de
1	07:00	
2	8:00	
3	17:00	
4	22:00	
5 / 6	No está configurado	

Martes (como el lunes)
 Miércoles (como el lunes)
 Jueves (como el lunes)
 Viernes (como el lunes)
 Sábado (como el lunes)
 Domingo (como el lunes)

SIBER
muy cerca de ti
www.siberzone.es



Sistemas de ventilación y tratamiento del aire eficientes con el medio ambiente



Ventilación inteligente



Siber Zone, S.L.
Fábrica y Oficinas Centrales:
Apdo. de Correos n. 9
C/ Can Macia n. 2
08520 Les Franqueses del Vallès
Barcelona-España

Tel. 902 02 72 14
Int. 00 34 938 616 261
Fax. 902 02 72 16
Int. 00 34 937 814 108
siber@siberzone.es
www.siberzone.es

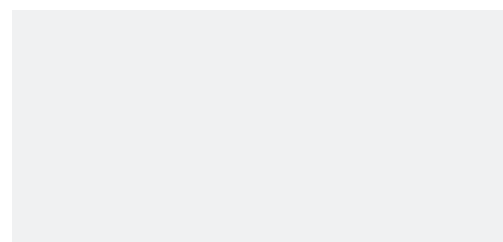

Queda prohibida la reproducción total o parcial del contenido de esta publicación sin el consentimiento expreso del propietario.

Siber Zone, S.L. se reserva el derecho de efectuar cualquier modificación técnica de los equipos y elementos sin previo aviso.