

# Ficha Técnica

## **SIBER® DF OPTIMA 2** (versión derecha)



### Unidad de Ventilación VMC DF Compacta de Alto Rendimiento

La unidad Siber DF OPTIMA 2 es un grupo recuperador de doble flujo de alto rendimiento con una tecnología de ventilación a caudal constante, ventilador centrífugo a corriente continua y álabes inclinados hacia adelante, asegurando así el caudal constante, confort acústico, consumos eléctricos reducidos, fácil mantenimiento y una óptima calidad del aire.

#### VENTAJAS TÉCNICAS

- Tecnología de ventilación a caudal constante
- Amplia variedad de filtros a medida
- Mayor eficiencia energética hasta 95%
- By-pass incorporado
- Funcionamiento silencioso

#### VENTAJAS INSTALACIÓN

- Instalación rápida y sencilla
- Bocas orientables, máxima estanqueidad
- Doble desagüe. Desagües orientables
- Guías orientables, fijadas con ganchos silentblock
- Instalación horizontal o vertical
- Posición paralela al techo
- No inclinación para evacuación de condensados

#### SIBER DF OPTIMA 2

Ref: DFOPTIMA2BPR



#### CERTIFICACIÓN

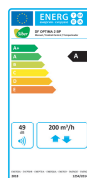

» CAUDAL MÁXIMO: 200 m<sup>3</sup>/h

Bajo perfil - Altura de 21 cm

By-pass incorporado

Gracias a su diseño aerodinámico, consigue un mayor caudal necesitando una menor presión, **siendo más eficiente energéticamente**

## DIMENSIONES / FLUJOS DE AIRE

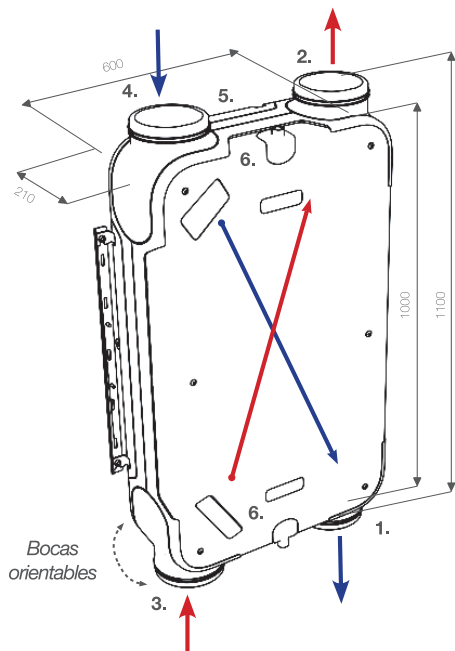

Flujos de aire versión derecha  
(versión de fábrica)

### LEYENDA

1. Insuflación aire nuevo hacia la vivienda
2. Expulsión aire viciado hacia el exterior
3. Extracción de aire viciado de la vivienda
4. Toma de aire nuevo del exterior
5. Conexiones eléctricas
6. Conexión de la evacuación de condensados\*



\*Solo se conecta un desagüe de condensados, el otro desagüe debe permanecer cerrado con el tapón.

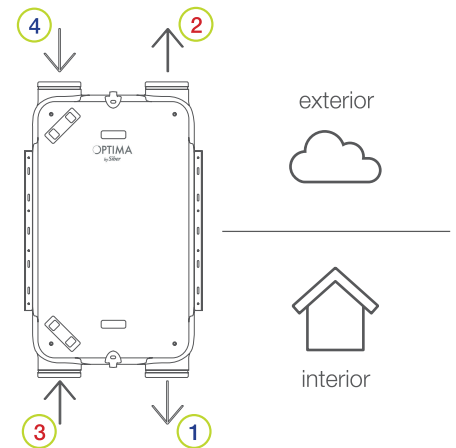

modelo flujos de aire **versión derecha**

### LEYENDA

- 1 Impulsión a la vivienda
- 2 Expulsión al Exterior
- 3 Extracción de la vivienda
- 4 Toma de Aire Exterior

### Tan solo 21 centímetros de perfil

Optimización del espacio disponible en falso techo

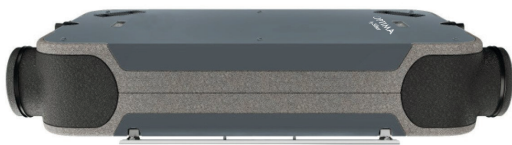

### POSICIÓN PARALELA AL TECHO

Su diseño hace posible que esté paralelo al techo sin necesidad de un desnivel. SIN 2% DE DESNIVEL, PARA EVACUACIÓN CONDENSADOS

## ACCESORIOS OPCIONALES

Mando de 3 velocidades

Mando Pulsador Inalámbrico 4 posiciones

Nueva y amplia gama de filtros de alta filtración

Sifones (flexible/bola)

\* Consultar nuestro catálogo Siber para ver todos los accesorios y funcionalidades

## SOSTENIBILIDAD



### SOSTENIBILIDAD

Construcción en polipropileno expandido y acero galvanizado, reduciendo el consumo de recursos y la degradación del planeta.

## ESPECIFICACIONES TÉCNICAS

Tensión de alimentación	230V/ 50 Hz			
Grado de protección	IP 40			
Dimensiones (l x h x p)	1000 x 600 x 210 mm			
Diámetro de conexión	Ø 160			
Diámetro de la evacuación de condensados	1/2"			
Peso	24 Kg			
Clase de filtro (incluido)	Coarse 65% (G4)			
Posición ventilador (de serie)				
Mando Pulsador Inalámbrico 4 Posiciones (regulador opcional)				
	1	2	Temporizador	Máximo
Caudal de ventilación (m³/h)	75	100	150	150

\* Posición temporizador solo disponible con el mando pulsador inalámbrico 4 posiciones

\*\* Programable hasta un caudal máx. de 150 m³/h

## NIVEL ACÚSTICO

Caudal de ventilación (m³/h)		75	125	150		200	
Potencia acústica Lw (A)	Presión estática (Pa)	25	50	50	100	150	200
	Irradiación caja (dB(A))	33	42	44	46	51	56
	Conducto de extracción (dB(A))	34	43	45	48	50	57
	Conducto de insuflación (dB(A))	46	51	59	62	65	66
Presión acústica Lp (A) a 1,5 m	Irradiación caja (dB(A))	18	27	29	31	36	41

## CURVA CARACTERÍSTICA

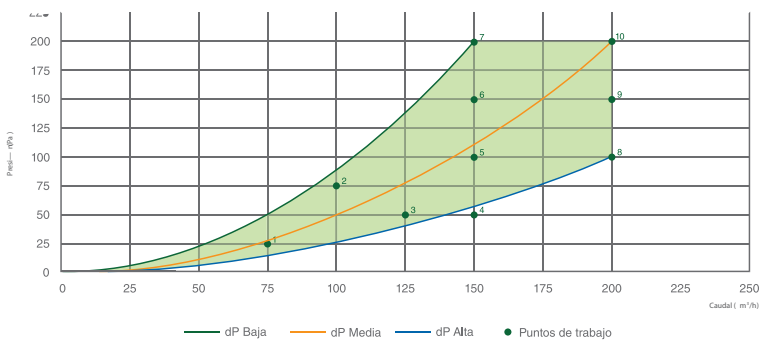

Puntos de trabajo	CAUDAL (m³/h)	PRESIÓN (Pa)	POTENCIA (W)	SFP (W/l/s)
1	75	25	12.61	0.61
2	100	75	25.31	0.91
3	125	50	29.16	0.84
4	150	50	39.20	0.94
5	150	100	49.65	1.19
6	150	150	60.92	1.46
7	150	200	72.60	1.74
8	200	100	81.33	1.46
9	200	150	93.10	1.68
10	200	200	106.48	1.92

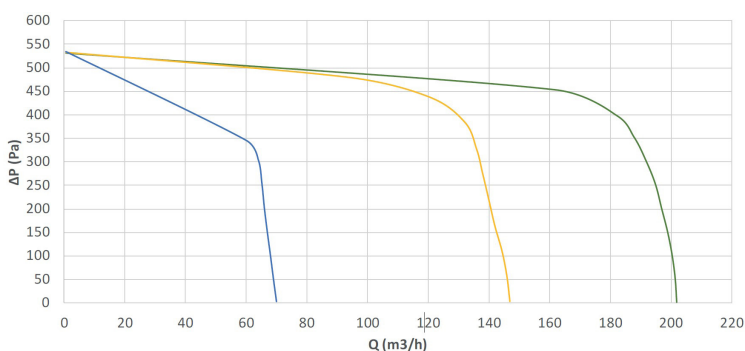

— Baja velocidad  
— Media velocidad  
— Máxima velocidad

# CARACTERÍSTICAS TÉCNICAS

## Descripción

## Imagen

### Intercambiador de calor

De serie, intercambiador de calor de flujos cruzados

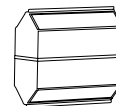

### Ventiladores

Tecnología de ventilación a caudal constante, ventilador centrífugo a corriente continua y álabes inclinados hacia adelante. Gracias a esta tecnología se asegura el caudal constante, confort acústico, consumos eléctricos reducidos, fácil mantenimiento y una óptima calidad del aire

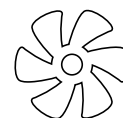

### Filtros (opcionales)

Dispone de la más amplia gama del mercado en filtrado, para garantizar una óptima calidad del aire.

DFFG4 - FILTRO G4 CORSE 65% (2 filtros incluidos)  
DFFF7 - FILTRO F7 EPM 1 55%  
DFFG4F7 - FILTRO G4\_F7 CORSE 65% - EPM 1 55%  
DFFCA - FILTRO DE CARBÓN  
DFFF9 - FILTRO F9 EPM 1 80%  
DFFG4F9 - FILTRO G4\_F9 CORSE 65% - EPM 1 80%  
DFFCAG4- FILTRO DE CARBONO + G4

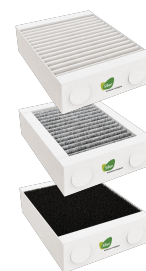

### Mantenimiento fácil

Fácil acceso a la limpieza de filtros, directamente por el panel delantero. Acceso y desmontaje simple del intercambiador de calor y ventiladores (aconsejable cada 3 años).

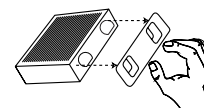

### Montaje

Montaje tanto en techo como en muro, con posibilidad de instalación de las guías en todos los laterales del equipo gracias a la versatilidad de los ganchos silentblock. Configuración posición estándar o invertida del equipo invirtiendo los sentidos de las bocas en ambos lados.

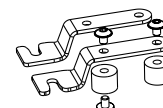

### Construcción

Construcción interna estanca de polipropileno expandido (PPE), y externa en acerogalvanizado recubierto de pintura termolacada RAL 9003, garantizando el aislamiento acústico, térmico y la estanqueidad del aire.

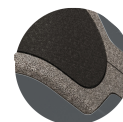

### Bocas Orientables

Modularidad en la conexión de manera rápida y sencilla. Las bocas están diseñadas para asegurar una máxima estanqueidad. Doble junta simétrica que garantiza la estanqueidad del encaje del conducto con el equipo.

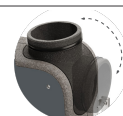

### Bajo Consumo

Motores de altas prestaciones con tecnología exclusiva, asegurando el menor consumo energético.



### By-pass incorporado

El by-pass sirve tanto en verano como en invierno para disfrutar en cualquier situación de temperatura favorable dentro de la casa sin pasar por el intercambiador de calor. Esta gestión es automática (configurada de fábrica).

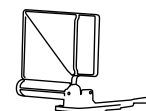

### Regulación (opcional)

Mando de 3 velocidades / Mando pulsador inalámbrico 4 posiciones indicador filtro

